

TFE 2, TFE 4



AGFEO
einfach | perfekt | kommunizieren

Sicherheitshinweise

Die Türfreisprecheinrichtungen sind vorgesehen für den direkten Anschluss an den a/b Port einer TK-Anlage. Die Spannung für die TFE wird über die TK-Anlage bereitgestellt.

Um Türöffner oder externe Türglocken nutzen zu können, muß die TFE zusätzlich über einen Klingeltrafo mit Spannung versorgt werden. Achten Sie bitte darauf, dass der Spannungswert für den Türöffner zwischen 8V~ und 14V~ liegt und der Schaltstrom nicht größer als 2A~ ist.

Die Türfreisprecheinrichtungen sind nur für ihren bestimmungsgemäßen Gebrauch zugelassen. Eine Haftung der AGFEO GmbH für Schäden aus nicht bestimmungsgemäßen Gebrauch der Türfreisprecheinrichtungen ist ausgeschlossen.

- Das Gehäuse der Türfreisprecheinrichtung darf nicht geöffnet werden. Durch unbefugtes Öffnen der Gehäuse und unsachgemäße Reparaturen können Gefahren für die Benutzer entstehen und der Gewährleistungsanspruch erlischt.
- Defekte Stecker oder Steckernetzgeräte mit defektem Gehäuse dürfen nicht weiter benutzt werden, es besteht die Gefahr eines elektrischen Schlages. Lassen Sie diese Teile umgehend gegen Original-Ersatzteile austauschen.
- An die Türfreisprecheinrichtung dürfen nur Geräte angeschlossen werden, die SELV-Spannung (Sicherheits-Kleinspannungs-Stromkreis) liefern und / oder der ETS 300 047 entsprechen. Der bestimmungsgemäße Gebrauch von zugelassenen Geräten erfüllt diese Vorschrift.
- Lassen Sie keine Flüssigkeit in das Innere der Türfreisprecheinrichtung eindringen, da sonst elektrische Schläge oder Kurzschlüsse die Folge sein könnten.
- Während eines Gewitters dürfen Sie die Türfreisprecheinrichtung nicht installieren und auch keine Leitungsverbindungen stecken oder lösen, um sich nicht der Gefahr eines elektrischen Schlages auszusetzen.
- Es dürfen keine Geräte an die Schnittstellen angeschlossen werden, die einen Erdbezug an den Leitungen haben. Die a/b- Leitungen dürfen nicht mit Erde verbunden werden, da sonst das Gerät beschädigt werden kann.

Inhaltsverzeichnis

Sicherheitshinweise	2
Einleitung	4
Lieferumfang	5
Montageort	7
Unterputzmontage	8
Aufputzmontage	10
Installation der TFE	11
Einstellungen in der TK-Anlage vornehmen	12
Einstellungen in der TFE vornehmen	13
Programmiermodus starten	13
Internrufnummern der Klingeltaster eingeben	13
Türöffner freischalten	13
Öffnungsdauer des Türöffners einstellen	13
Dauer des Rufes zur Nebenstelle einstellen	14
Gesprächsdauer einstellen	14
Gesprächsannahme einstellen	14
TFE an die TK-Anlage anpassen	14
Mikrofonempfindlichkeit und Lautsprecherlautstärke einstellen	15
PIN der TFE ändern	15
TFE in den Auslieferungszustand zurücksetzen	15
Zusätzliche Türglocken anschließen	16
Zuordnungsmöglichkeiten von Klingeltastern und Schaltausgängen	16
Zuordnung umstellen	18
Technische Daten	18
Quittungstöne	18
Konformitätserklärung TFE 2	19
Konformitätserklärung TFE 4	20
Konformitätserklärung Steckernetzteil	21
Urheberrecht	22
Technische Änderungen	22
Technische Hotline	22

TFE 2, TFE 4

Einleitung

Die AGFEO Türfreisprecheinrichtungen sind an internen analogen Anschlüssen der AGFEO Telefonanlagen, die die Betriebsart „Tür“ unterstützen, nutzbar.

Für Anschaltvarianten an AGFEO TK-Anlagen ohne Unterstützung der Betriebsart „Tür“ wenden Sie sich bitte an Ihren Fachhändler.

Die AGFEO TFE 2 ist, je nach verwendetem Tastenmodul, ausgestattet mit 1 oder 2 Klingeltastern, einem 12V Schaltkontakt und einem potentialfreien Schaltkontakt.

Die AGFEO TFE 4 ist, je nach verwendetem Tastenmodul, ausgestattet mit 3 oder 4 Klingeltastern und einem 12V Schaltkontakt.

Die Klingeltasten, in die Sie das Namensschild einlegen können, sind beleuchtet. Für die Beleuchtung der Tasten, die Spannungsversorgung des Türöffners und zur Speisung des Relais für den potentialfreien Schaltkontakt benötigen Sie einen Klingeltrafo.

Der Klingeltrafo ist als Steckernetzteil ausgeführt. Das Steckernetzteil ist optional erhältlich (No. 6100259).

Die TFE´s sind optimal auf AGFEO Telefonanlagen abgestimmt.

TFE 2, TFE 4

Lieferumfang

- | | |
|--|-------------------------------|
| 1 TFE mit Blende und montiertem Klingeltastenmodul (mit 2 Klingeltasten bei TFE 2 und mit 4 Klingeltasten bei TFE 4) | 2 Flossendübel S6 |
| 1 Unterputzgehäuse. | 2 Schrauben 4 x 30 |
| 1 zusätzliches Klingeltastenmodul (mit 1 Klingeltaste bei TFE 2 und mit 3 Klingeltasten bei TFE 4) | 1 Kabelklemmblock |
| 1 Aufputzrahmen. | 1 Kabeltülle |
| | 2 Torxschrauben |
| | 4 Spreizklemmen |
| | 4 Schrauben für Spreizklemmen |
| | 1 Torx- Schlüssel |

TFE montieren

Die TFE 2 und TFE 4 eignen sich zur Aufputz- und Unterputz-Montage. Weiterhin kann die TFE 2 senkrecht oder waagrecht montiert werden. Das Klingeltastenmodul kann dazu um 90° gedreht werden. Die folgende Abbildung zeigt alle Teile in einer Aufrisszeichnung.

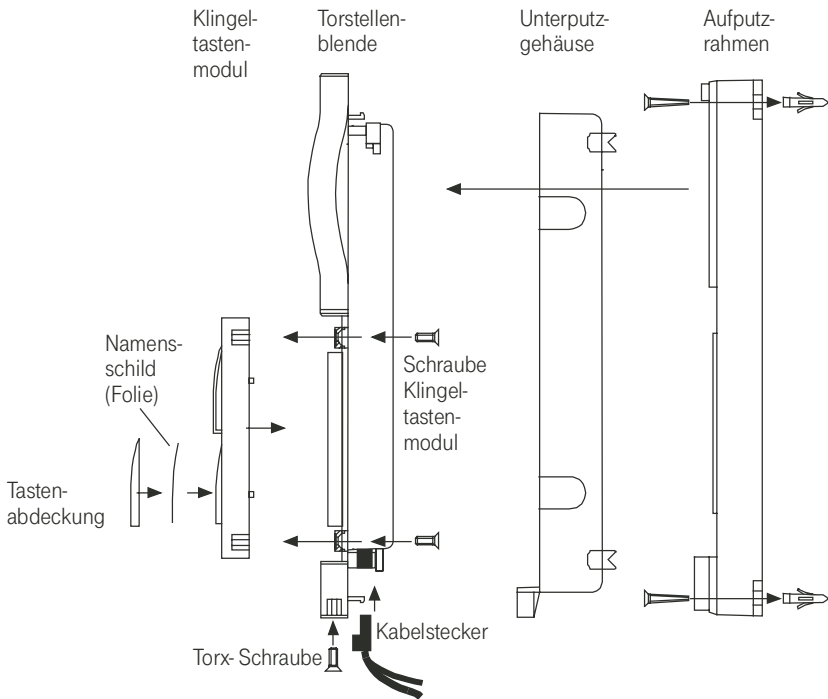

Montagevarianten der Klingelmodule

Vor der Montage legen Sie fest, ob Sie das Klingeltastenmodul mit einer oder mit zwei Tasten nutzen und ob es senkrecht oder waagrecht montiert werden soll. Die folgenden Abbildungen geben die Montagevarianten wieder. Das Modul mit drei bzw. vier Tasten ist nur in der senkrechten Stellung zu montieren.

Zur Programmierung beachten Sie bitte die Tasternummern!

Montagevariante und Tastenbelegung mit 2 Tasten

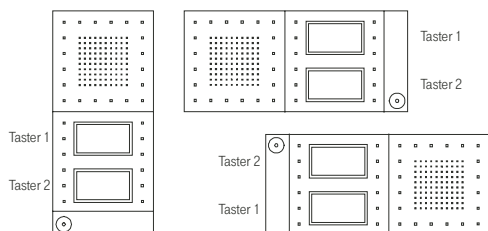

Montagevariante und Tastenbelegung mit 1 Taste

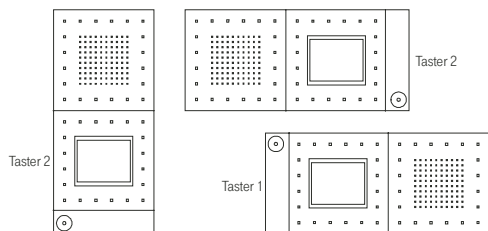

Montagevariante und Tastenbelegung mit 3 oder 4 Tasten

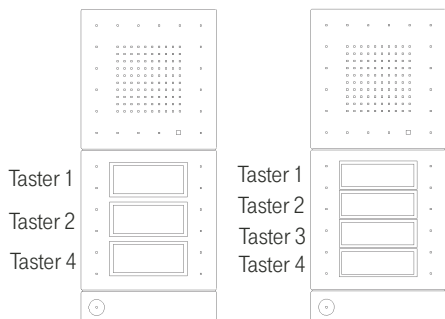

TFE 2, TFE 4

Montageort

Die TFE 2 und TFE 4 sind vorgesehen für die Montage im Außenbereich und sind vor Spritzwasser geschützt (Feuchtigkeitsschutz nach IP 53, Spritzwasser im Winkel bis zu 60 ° zur Senkrechten). Wählen Sie den Befestigungs- und Montageort so, dass ein Mindestabstand vom Mikrofon zur nächstliegenden Wandfläche von mindestens 10 cm eingehalten wird. Vergewissern Sie sich, dass im Bereich des Montageortes keine Versorgungsleitungen, Kabel o.ä. verlegt sind.

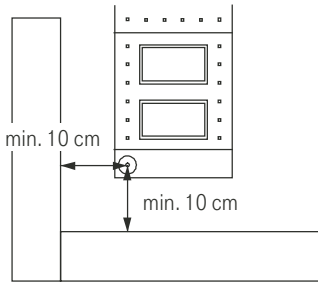

TFE 2, TFE 4

Unterputzmontage

Wandausbruch stemmen

Stemmen Sie einen Ausbruch entsprechend den Maßen des Unterputzgehäuses in die Wand. (Mindestabstand beachten, siehe Abschnitt *Auswahl des Montageortes*). Vergewissern Sie sich, dass im Bereich des Wandausbruchs keine Versorgungsleitungen, Kabel o. ä. verlegt sind. Abmaße für den Wandausbruch: L x B x H ca. 220 x 90 x 50 mm.

Kabelöffnungen aufbrechen

Zur Kabeleinführung sind an allen Seitenwänden des Unterputzgehäuses entsprechende Durchführungen vorgestanzt. Brechen Sie die gewünschte Stanzung auf.

Unterputzgehäuse befestigen

Sie können das Unterputzgehäuse zusätzlich zur Mörtelmasse mit Schrauben und den vier beigefügten Spreizklemmen in den dafür vorgesehenen Ausbrüchen befestigen. Fixieren Sie das Unterputzgehäuse bündig mit der Wandoberfläche da sonst die Blende nicht mehr einrasten kann. Sollte die Wand noch nicht verputzt sein, dann muss die Dicke des Verputzes mit berücksichtigt werden.

Türfreisprecheinrichtung mit der TK-Anlage verbinden

Die Adern zum Türöffner und zur Türfreisprecheinrichtung an den beigefügten Steckern anschließen und diese auf die Leiterplatte aufstecken (siehe Türfreisprecheinrichtung installieren).

Türfreisprecheinrichtung einsetzen

Die TFE oben in das Unterputzgehäuse einhaken und gleichzeitig mit festem Druck nach oben und zur Wand hineinrasten. Stellen Sie sicher, dass die Dichtung an der Wand abschließt. Anschließend die beiden Torxschrauben mit dem beiliegenden Schlüssel einschrauben.

Türfreisprecheinrichtung abgleichen und konfigurieren

Führen Sie jetzt den Abgleich, die Konfiguration und die Inbetriebnahme durch (siehe die Abschnitte Abgleich und Konfiguration sowie TFE in Betrieb nehmen).

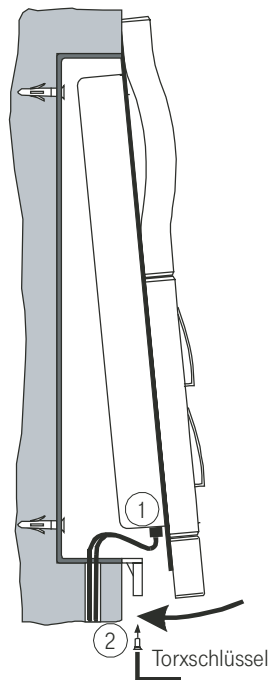

TFE 2, TFE 4

Unterputzdemontage

Türfreisprecheinrichtung vom Unterputzgehäuse lösen

Die beiden Schrauben des unteren Blendenteils mit dem Torxschlüssel herausdrehen.

Türfreisprecheinrichtung abziehen

Mit einem mittelgroßen Schraubendreher oder dem Torxschlüssel gegen den Rasthaken drücken, so dass das Unterputzgehäuse entriegelt und die TFE gleichzeitig nach oben abgezogen werden kann.

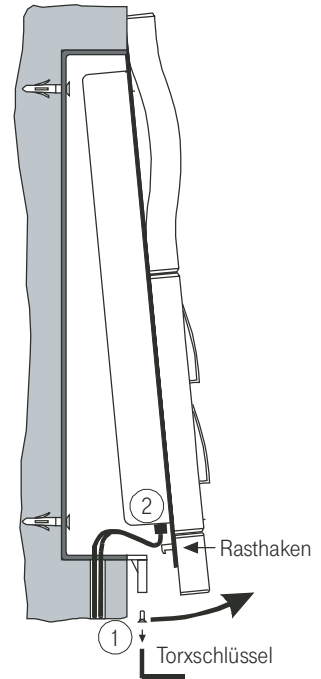

TFE 2, TFE 4

Aufputzmontage

Aufputzrahmen an der Wand anbringen

Den der Verpackung beiliegenden Aufputzrahmen herausnehmen und in der gewünschten Position (senkrecht oder waagrecht) am Montageort fixieren (Mindestabstand beachten, siehe Abschnitt Auswahl des Montageortes).

Vergewissern Sie sich, dass im Bereich der Bohrlöcher keine Versorgungsleitungen, Kabel o. ä. verlegt sind.

Bohrlöcher entsprechend den Vorgaben der Befestigungs-laschen des Aufputzrahmens markieren. Entsprechende Dübelarbeiten vornehmen und den Aufputzrahmen anschrauben.

Türfreisprecheinrichtung mit der TK-Anlage verbinden

Kabel zum Türöffner und zur TK-Anlage verlegen.

An der gewünschten Stelle des Aufputzrahmens ein 9 mm großes Loch bohren.

Kabel durch die Kabeltülle ziehen und an den beigefügten Steckern anschließen (siehe Abschnitt Türfreisprecheinrichtung installieren) Stecker auf die TFE 2 oder TFE 4 stecken.

Türfreisprecheinrichtung einsetzen

Türfreisprecheinrichtung gleichmäßig auf die Fixierlaschen des Aufputzrahmens aufstecken. Mit festem Druck die TFE an den Aufputzrahmen drücken, bis das Einrasten hörbar ist. Die beiden Torxschrauben einschrauben.

Türfreisprecheinrichtung konfigurieren und abgleichen

Führen Sie jetzt die Konfiguration, den Abgleich und die Inbetriebnahme durch (siehe Abschnitt Abgleich und Konfiguration sowie TFE in Betrieb nehmen).

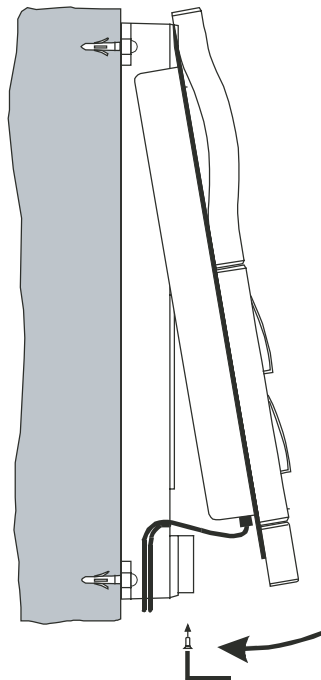

Aufputzdemontage

Türfreisprecheinrichtung vom Aufputzrahmen lösen

Die beiden Schrauben des unteren Blendenteils mit dem Torxschlüssel herausdrehen.

Türfreisprecheinrichtung abnehmen

Mit einem mittelgroßen Schraubendreher oder dem Torxschlüssel gegen den Rasthaken drücken, so dass der Aufputzrahmen entriegelt und die TFE gleichzeitig nach oben abgezogen werden kann.

TFE 2, TFE 4

Namensschild beschriften

Mit einem mittelgroßen Schraubendreher an der linken oder rechten Seite der Klingeltastenabdeckung schräg an der schmalen Aussparung ansetzen und diese nach oben hin gegen die Torstellenblende vorsichtig abhebeln.

Das Namensschild mit einem wasserfesten Stift beschriften und in die Vertiefung der Klingeltaste einlegen.

Die Klingeltastenabdeckung von oben auf die Klingeltaste auflegen und anschließend oben und unten andrücken.

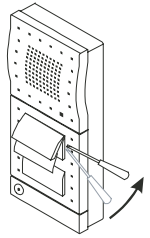

Installation der TFE

Für die Installationsverkabelung der TFE verwenden Sie bitte ein handelsübliches Fernmeldekabel. Die maximalen Kabellängen für die Verbindung zur TK-Anlage und zum Türöffner entnehmen Sie bitte der nachfolgenden Tabelle:

Aderdurchmesser	0,6 mm	0,4 mm
Reichweiten für den Sprech- und Signalisierungsbetrieb	120 m	80 m
Reichweiten für den Türöffnerbetrieb (12V) vom externen Klingeltrafo zum Türöffner	38 m	17 m

Verlegen Sie die Kabel nicht parallel zu Starkstromkabeln. Wird das Kabel im Boden verlegt, sollte ein Erdkabel verwendet oder das Fernmeldekabel in einem wasserdichtem Rohr verlegt werden. Achten Sie bitte darauf, dass Sie vor dem Anschließen der TFE an die TK-Anlage den Netzstecker der TK-Anlage und den Netzstecker des Klingeltrafos für den Türöffner ziehen.

Anschluss TFE 2

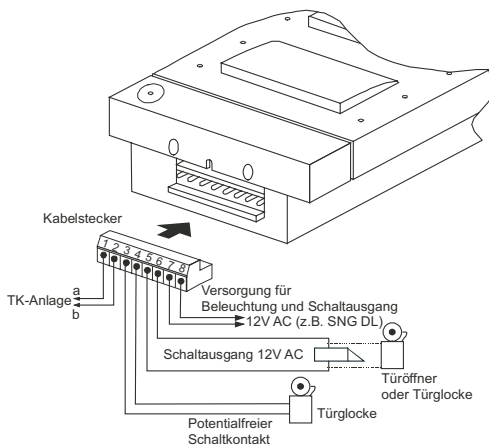

Anschluss TFE 4

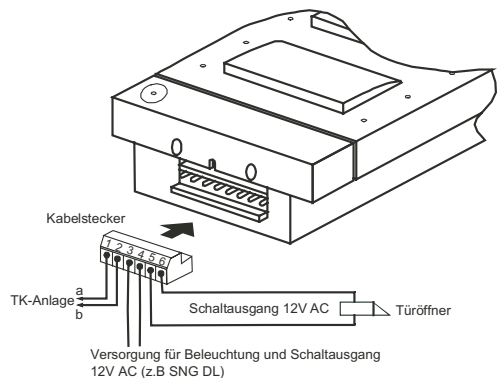

TFE 2, TFE 4

Einstellungen in der TK-Anlage vornehmen

Nachdem Sie die TFE an Ihrer AGFEO TK-Anlage angeschlossen haben, lesen Sie die Konfiguration der Anlage aus. Vergeben Sie im Bereich „Systemtelefone, analoge Geräte“ eine Internrufnummer für die Nebenstelle, an der die TFE angeschlossen ist und stellen Sie den Gerätetyp auf „Tür“. Achten Sie bitte darauf, daß die Externbelegung für die TFE auf „Externe Wahl mit `0`“ eingestellt ist.

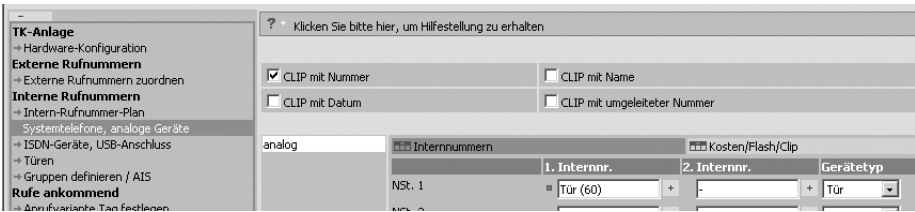

Aktivieren Sie im Bereich „Türen, Relais und Sensoren“ den Punkt „2-Draht a/b“. Geben Sie nun für jeden Klingeltaster eine Internnummer und eine Rufverteilung ein.

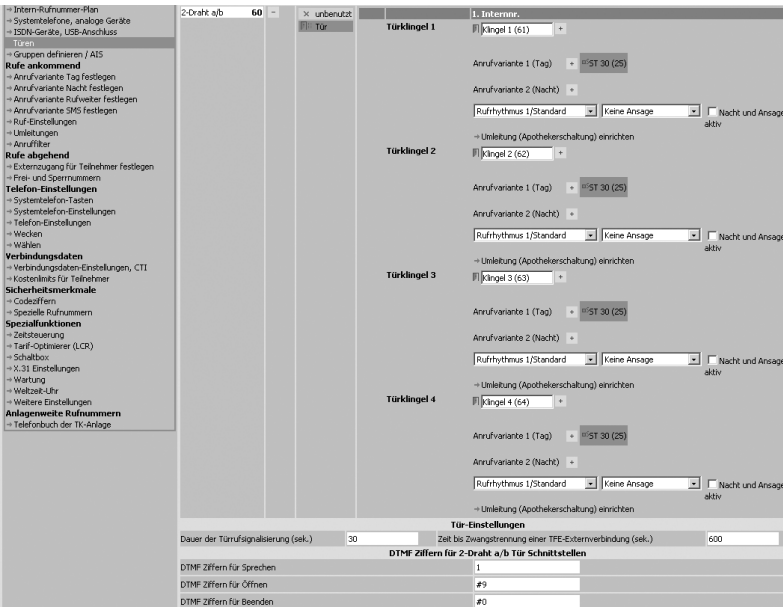

Geben Sie ein, wie lange ein Türruf auf Ihren Telefonen signalisiert werden soll und wie lange eine Verbindung nach extern bestehen soll, bis eine Zwangstrennung erfolgt. Stellen Sie bitte sicher, dass die max. Rufzeit in der TFE immer kleiner ist als die Einstellung in der TK-Anlage! Andernfalls ist beim Auslösen des Rufes von der TK-Anlage der Besetztton im Lautsprecher Ihrer TFE für die verbleibenden Sekunden zu hören!







Zum Abschluß geben Sie bitte die DTMF Steuerfolgen ein: „#9“ zum Betätigen des Türöffners, „#0“ zum Beenden des Gesprächs und eine beliebige Ziffer zum Sprechen. Senden Sie nun die Daten in die TK-Anlage.

TFE 2, TFE 4

Einstellungen in der TFE vornehmen

Um Ihre TFE einstellen zu können, müssen Sie die Interntnummer der TFE mit einem MFV fähigen Telefon anrufen. Wenn die Verbindung zur TFE besteht, können Sie mit dem Programmieren beginnen. Achten Sie bitte darauf, daß Sie die Ziffernfolgen zügig hintereinander eingeben, da die TFE sonst die Eingabe als falsch verwirft!

Programmiermodus starten

 Hörer abnehmen  Interntnummer der TFE wählen  positiver Quittungston  Programmiermodus starten  neutraler Quittungston  PIN eingeben (Auslieferungszustand: 0000)  positiver Quittungston

Der Programmiermodus wird durch Auflegen des Hörers beendet.

Interntnummern der Klingeltaster eingeben

Programierung starten mit:      



  Klingeltaster auswählen.  1..4  1 Bestätigen Sie die Auswahl des Klingeltasters mit „1“  neutraler Quittungston  Geben Sie die Interntnummer für den Klingeltaster ein, die Sie auch im TK-Suite vergeben haben.  Nach ca. 20 Sekunden erfolgt der positive Quittungston.

Sie können diese Prozedur mehrfach hintereinander ausführen, nachdem Sie den Programmiermodus gestartet haben. Die Zuordnung der Klingeltaster können Sie auf Seite 6 nachlesen.

Türöffner freischalten

Aus Sicherheitsgründen (unberechtigtes Öffnen) kann die Tür nicht geöffnet werden, wenn die Verbindung vom Telefon aus zur Türfreisprecheinrichtung erfolgt. Auf Ihren Wunsch kann diese Verbindung auch freigegeben werden.





Programierung starten mit:      

  0 4  neutraler Quittungston  1 = freischalten
2 = sperren  positiver Quittungston

Öffnungsdauer des Türöffners einstellen

Sie können die Öffnungsdauer des Türöffners zwischen 1 und 9 Sekunden einstellen. Im Auslieferungszustand sind 3 Sekunden eingestellt.

Programierung starten mit:      

  0 5  neutraler Quittungston  1..9 Geben Sie die Zeitspanne in Sekunden ein.  positiver Quittungston

TFE 2, TFE 4

Dauer des Rufes zur Nebenstelle einstellen

Sie können die Dauer des Rufes zur Nebenstelle zwischen 1 und 99 Sekunden einstellen. Im Auslieferungszustand sind 30 Sekunden eingestellt.

Programierung starten mit:        



 01..99



neutraler
Quittungston

Geben Sie die Zeitspanne zwei-
stellig in Sekunden ein.



positiver
Quittungston

Ist das Merkmal „automatische Rufannahme“ aktiviert, wird für die „Dauer des Rufes zur Nst.“ der Defaultwert von 30 Sekunden genutzt!

Gesprächsdauer einstellen

Sie können die Gesprächsdauer zwischen 1 und 9 Minuten einstellen. Im Auslieferungszustand ist 1 Minute eingestellt.

Programierung starten mit:        



 1..9



neutraler
Quittungston

Geben Sie die Zeitspanne
in Minuten ein.



positiver
Quittungston

Gesprächsannahme einstellen

Mit dieser Einstellung wählen Sie aus, ob die Sprechverbindung zur TFE direkt nach Annahme eines Türrufes oder erst nach Tastendruck aufgebaut werden soll. Im Auslieferungszustand ist die Gesprächsannahme auf „Tastendruck“ eingestellt.

Achtung: Wenn Sie die TFE auf „automatisch“ einstellen, können Sie das Feld „DTMF Ziffern für Sprechen“ im TK-Suite Set frei lassen.

Programierung starten mit:        





 1=automatisch
0=Tastendruck







Wählen Sie die Art der Gesprächsannahme aus.

positiver Quittungston

TFE an die TK-Anlage anpassen

Um ein möglichst optimales Freisprechen an den AGFEO TK-Anlagen zu gewährleisten, verfügen die TFE 2 und TFE 4 über die Möglichkeit, sich automatisch auf die jeweilige Anlage einzustellen. Mit der Prozedur     starten Sie den Abgleich, während dem ein Abgleichton eingespielt wird und die Sprechen-LED unregelmäßig blinkt. Der Abgleich dauert maximal ca. 20 Sekunden. Während dieser Zeit sollte nicht in den Hörer gesprochen werden, da dies den automatischen Abgleich stören kann.

Programierung starten mit:        



Nach ca. 20 Sekunden ertönt der positive Quittungston

TFE 2, TFE 4

Mikrofonempfindlichkeit und Lautsprecherlautstärke einstellen

Sie können sowohl die Empfindlichkeit des Mikrofons der TFE als auch die Lautstärke des Lautsprechers der TFE einstellen. Die Empfindlichkeit des Mikros ist in 4 Stufen einstellbar, die Lautsprecherlautstärke in 32 Stufen.

Programierung starten mit:        

Drücken Sie die **[2]** um die Mikrofonempfindlichkeit um eine Stufe zu verringern. Beim Erreichen des Minimumwertes hören Sie einen positiven Quittungston.

Drücken Sie die **[3]** um die Mikrofonempfindlichkeit um eine Stufe zu erhöhen. Beim Erreichen des Maximumwertes hören Sie einen positiven Quittungston.

Drücken Sie die **[5]** um die Lautsprecherlautstärke um eine Stufe zu verringern. Beim Erreichen des Minimumwertes hören Sie einen positiven Quittungston.

Drücken Sie die **[6]** um die Lautsprecherlautstärke um eine Stufe zu erhöhen. Beim Erreichen des Maximumwertes hören Sie einen positiven Quittungston.

PIN der TFE ändern

Programierung starten mit:        

[#] [*] [8] [8]



neutraler
Quittungston

 Geben Sie die neue, 4-stellige PIN ein.



neutraler
Quittungston

 Geben Sie die neue, 4-stellige PIN zur Bestätigung erneut ein.



positiver
Quittungston

TFE in den Auslieferungszustand zurücksetzen

Sollten Sie nicht mehr mit den Einstellungen Ihres Moduls zufrieden sein, können Sie den Auslieferungszustand wieder herstellen:

Programierung starten mit:        

[#] [*] [9] [9]



spezieller Quittungston

TFE 2, TFE 4

Zusätzliche Türglocken anschließen

Sie können sowohl am potentialfreien Schaltkontakt als auch am 12 V Schaltausgang der TFE 2 jeweils eine zusätzliche Türglocke anschließen. Um eine Türglocke am potentialfreien Schaltkontakt zu betreiben, müssen sowohl die TFE als auch die Türglocke mit Spannung versorgt werden.

Bei Ansteuerung von Türglocken ist zu beachten, daß das Relais nur für die Dauer des Tastendrucks am Klingeltaster geschaltet wird!

Zuordnungsmöglichkeiten von Klingeltastern und Schaltausgängen

Sie haben fünf Möglichkeiten die Ausgänge der TFE und Ihre Zuordnung zu den Klingeltastern zu konfigurieren:

Einstellung 0 (Auslieferungszustand):

Potentialfreier Relaisausgang: Klingeltaster 1 +2

Schaltrelais: Türöffner, kann aus Türgesprächen beider Klingeltaster angesteuert werden

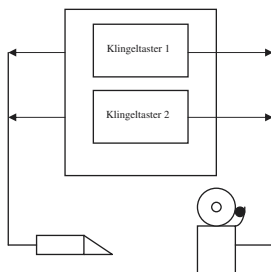

Einstellung 1:

Potentialfreier Relaisausgang: Klingeltaster 2

Schaltrelais: Klingeltaster 1

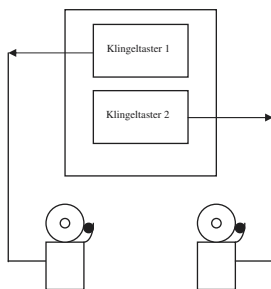

TFE 2, TFE 4

Zuordnungsmöglichkeiten von Klingeltastern und Schaltausgängen

Einstellung 2:

Potentialfreier Relaisausgang: Klingeltaster 2

Schaltrelais: Türöffner, kann aus Türgesprächen beider Klingeltaster angesteuert werden

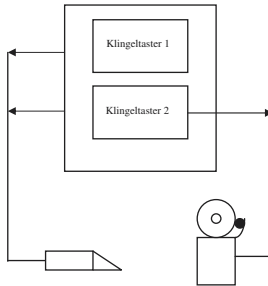

Einstellung 3:

Potentialfreier Relaisausgang: Klingeltaster 1

Schaltrelais: Klingeltaster 2

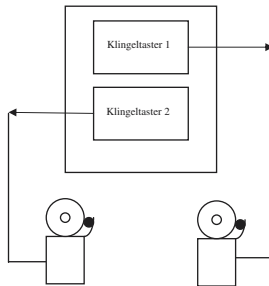

Einstellung 4:

Potentialfreier Relaisausgang: Klingeltaster 1

Schaltrelais: Türöffner, kann aus Türgesprächen beider Klingeltaster angesteuert werden

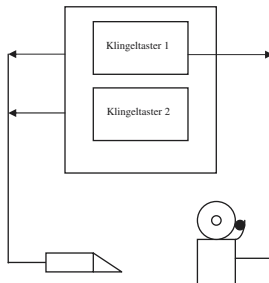



TFE 2, TFE 4

Zuordnung umstellen

Programmierung starten mit:        

0 = Einstellung 0
1 = Einstellung 1
2 = Einstellung 2
3 = Einstellung 3
4 = Einstellung 4

Wählen Sie die Betriebsart aus

positiver Quittungston

Technische Daten

Betriebstemperatur:	-25 C° bis +55 C°
Lagertemperatur:	-25 C° bis +70 C°
Transporttemperatur:	-25 C° bis +70 C°
Torstellenblende:	104 x 234 x 17 mm
Aufputzrahmen:	100,3 x 230,3 x 28 mm
Bohrlochabstand des Aufputzrahmens:	214 mm
Unterputzgehäuse:	79,2 x 206 x 41,9 mm
Belastbarkeit des potentialfreien Schaltkontaktes:	12V, 1A
Belastbarkeit des 12V Schaltausgangs:	12V, 1A
Gewicht:	486 g
Feuchtigkeitsschutz:	IP 53

Quittungstöne

Neutraler Quittungston:

Eine Tasten-Eingabe wird erwartet.



Positiver Quittungston:

Die Programmierung wurde übernommen.



Negativer Quittungston:

Die Programmierung wurde nicht übernommen.



EU-Konformitätserklärung

EC-Declaration of Conformity
CE-Déclaration de Conformité

Der Hersteller: AGFEO GmbH & Co. KG

The Manufacturer:
Le Constructeur:

Adresse: Gaswerkstr. 8
D - 33647 Bielefeld

Address:
Adresse:

Erklärt, dass das Produkt: TFE 2

Declares that the Product:
Déclare que le Produit:

Type: Türfreisprecheinrichtung

Model: TFE 2

Components:

die grundlegenden Anforderungen gemäß Artikel 3 der nachstehenden EU-Richtlinien erfüllt:

meets the essential requirements according to article 3 of the following EC-Directive:
est conforme aux exigences essentielles d' article 3 de la Directive CE.

**Richtlinie 1999/5/EG des Europäischen Parlaments und des Rates vom 09. März 1999
über Funkanlagen und Telekommunikationsendeinrichtungen und die gegenseitige
Anerkennung ihrer Konformität**

Directive 1999/5/EC of the European Parliament and of the Council of 09 March 1999 relating to radio and
telecommunications terminal equipment, including the mutual recognition of their conformity
Directive 1999/5/CE du Parlement européen et du Conseil du 09 mars 1999 concernant les radio et équipement terminaux de
télécommunications, incluant la reconnaissance mutuelle de leur conformité

und dass die folgenden harmonisierten Normen angewandt wurden:

and that the following harmonised standards has been applied:
et que les standards harmonisés suivants ont été appliqués:

EN 55022/2003
EN 55024/2003
EN 60950/2001

Bielefeld, 13. Mai 2005

Ort und Datum der Konformitätserklärung
Place and date of the declaration Lieu et date de la déclaration

Phone : +49(0)5 21 44 70 9-0
FAX : +49(0)5 21 44 70 9-50



Name und Unterschrift
Name and Signature Nom et Signature

EU-Konformitätserklärung

EC-Declaration of Conformity
CE-Déclaration de Conformité

Der Hersteller: AGFEO GmbH & Co. KG

The Manufacturer:
Le Constructeur:

Adresse: Gaswerkstr. 8
D - 33647 Bielefeld

Address:
Adresse:

Erklärt, dass das Produkt: TFE 4

Declares that the Product:
Déclare que le Produit:

Type: Türfreisprecheinrichtung

Model: TFE 4

Components:

die grundlegenden Anforderungen gemäß Artikel 3 der nachstehenden EU-Richtlinien erfüllt:

meets the essential requirements according to article 3 of the following EC-Directive:
est conforme aux exigences essentielles d' article 3 de la Directive CE:

Richtlinie 1999/5/EG des Europäischen Parlaments und des Rates vom 09. März 1999 über Funkanlagen und Telekommunikationsendinrichtungen und die gegenseitige Anerkennung ihrer Konformität

Directive 1999/5/EC of the European Parliament and of the Council of 09 March 1999 relating to radio and telecommunications terminal equipment, including the mutual recognition of their conformity
Directive 1999/5/CE du Parlement européen et du Conseil du 09 mars 1999 concernant les radio et équipement terminaux de télécommunications, incluant la reconnaissance mutuelle de leur conformité

und dass die folgenden harmonisierten Normen angewandt wurden:

and that the following harmonised standards has been applied:
et que les standards harmonisés suivants ont été appliqués:

EN 55022/2003
EN 55024/2003
EN 60950/2001

Bielefeld, 13. Mai 2005

Ort und Datum der Konformitätserklärung
Place and date of the declaration Lieu et date de la déclaration

Phone : +49(0)5 21 44 70 9-0
FAX : +49(0)5 21 44 70 9-50



Name und Unterschrift
Name and Signature Nom et Signature

EU-Konformitätserklärung

EC-Declaration of Conformity
CE-Déclaration de Conformité

Der Hersteller:

AGFEO GmbH & Co. KG

The Manufacturer:
Le Constructeur:

Adresse:

**Gaswerkstr. 8
D - 33647 Bielefeld**

Address:
Adresse:

Erklärt, dass das Produkt: Steckernetzteil TFE 2/ TFE 4

Declares that the Product:
Déclare que le Produit:

Type: Steckernetzteil TFE 2/ TFE 4

Model: Steckernetzteil TFE 2/ TFE 4

Components:

die grundlegenden Anforderungen gemäß Artikel 3 der nachstehenden EU-Richtlinien erfüllt:

meets the essential requirements according to article 3 of the following EC-Directive:
est conforme aux exigences essentielles d' article 3 de la Directive CE:

**Richtlinie 1999/5/EG des Europäischen Parlaments und des Rates vom 09. März 1999
über Funkanlagen und Telekommunikationsendeinrichtungen und die gegenseitige
Anerkennung ihrer Konformität**

Directive 1999/5/EC of the European Parliament and of the Council of 09 March 1999 relating to radio and
telecommunications terminal equipment, including the mutual recognition of their conformity
Directive 1999/5/CE du Parlement européen et du Conseil du 09 mars 1999 concernant les radio et équipement terminaux de
télécommunications, incluant la reconnaissance mutuelle de leur conformité

und dass die folgenden harmonisierten Normen angewandt wurden:

and that the following harmonised standards has been applied:
et que les standards harmonisés suivants ont été appliqués:

**EN 55022/2003
EN 55024/2003
EN 60950/2001**

Bielefeld, 6. Juni 2005

Ort und Datum der Konformitätserklärung

Place and date of the declaration Lieu et date de la déclaration

Phone : +49(0)5 21 44 70 9-0
FAX : +49(0)5 21 44 70 9-50



Name und Unterschrift
Name and Signature Nom et Signature

Urheberrecht

Copyright 2005 AGFEO GmbH & Co. KG
Gaswerkstr. 8
D-33647 Bielefeld

Für diese Dokumentation behalten wir uns alle Rechte vor; dies gilt insbesondere für den Fall der Patenterteilung oder Gebrauchsmustereintragung.

Weder die gesamte Dokumentation noch Teile aus ihr dürfen manuell oder auf sonstige Weise ohne unsere ausdrückliche schriftliche Genehmigung verändert oder in eine beliebige Sprache oder Computersprache jedweder Form mit jeglichen Mitteln übersetzt werden. Dies gilt für elektronische, mechanische, optische, chemische und alle anderen Medien. In dieser Dokumentation verwendete Warenbezeichnungen und Firmennamen unterliegen den Rechten der jeweils betroffenen Firmen.

Technische Änderungen

Die AGFEO GmbH & Co. KG behält sich vor, Änderungen zu Darstellungen und Angaben in dieser Dokumentation, die dem technischen Fortschritt dienen, ohne vorherige Ankündigung vorzunehmen. Diese Dokumentation wurde mit größter Sorgfalt erstellt und wird regelmäßig überarbeitet. Trotz aller Kontrollen ist es jedoch nicht auszuschließen, dass technische Ungenauigkeiten und typografische Fehler übersehen wurden. Alle uns bekannten Fehler werden bei neuen Auflagen beseitigt. Für Hinweise auf Fehler in dieser Dokumentation sind wir jederzeit dankbar.

Technische Hotline

Sollten Sie Fragen zum Betrieb Ihrer TK-Anlage haben, die Ihnen die Bedienungsanleitung nicht beantworten kann, wenden Sie sich bitte an Ihren Fachhändler. Im Ausnahmefall steht Ihnen die AGFEO-Hotline zur Verfügung.

AGFEO-Hotline: 0900/1024336 (6 Sekunden/ 1 Einheit),

Montag - Donnerstag 8:30 - 17:30 Uhr, Freitag 8:30 - 14:30 Uhr

Die zahlreichen ISDN-Leistungsmerkmale Ihrer AGFEO-ISDN-TK-Anlage können Sie nur nutzen, wenn Ihr Netzbetreiber Ihnen diese Leistungsmerkmale zur Verfügung stellt.

Bevor Sie Ihren Fachhändler oder die AGFEO-Hotline anrufen, sollten Sie für eine schnelle Bearbeitung einige Angaben bereit halten:

- Welche TK-Anlage haben Sie?
Z.B., AGFEO AS 43, AS 45, AS 35 All-In-One (steht auf dem Typenschild der Anlage)
- Welchen Anschlusstyp (Anlagenanschluss und/oder Mehrgeräteanschluss) und welche Rufnummern haben Sie? (steht auf der Anmeldung bzw. Bestätigung des Netzbetreibers)
- Welchen Stand hat Ihre AGFEO-CD "TK-Suite"? (steht auf der CD)
- Welche Softwareversion hat Ihre TK-Anlage? (kann am PC oder Systemtelefon ausgelesen werden)
- Welche Endgeräte haben Sie an Ihre TK-Anlage angeschlossen? (analoge Endgeräte mit und ohne MFV-Wahl, ISDN-Telefone, Faxgeräte etc.)
- Halten Sie die Bedienungsanleitungen der angeschlossenen Endgeräte und dieses Handbuch bereit.
- Starten Sie Ihren PC und lesen Sie mit TK-Suite die Konfiguration aus. Drucken Sie möglichst die Konfiguration Ihrer TK-Anlage aus.

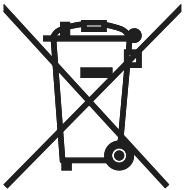

Die auf dem Produkt angebrachte durchkreuzte Mülltonne bedeutet, dass das Produkt zur Gruppe der Elektro- und Elektronikgeräte gehört.

In diesem Zusammenhang weist die europäische Regelung Sie an, Ihre gebrauchten Geräte

- den Verkaufsstellen im Falle des Kaufs eines gleichwertigen Geräts
- den örtlich Ihnen zur Verfügung gestellten Sammelstellen (Wertstoffhof, Sortierte Sammlung usw.)

zuzuführen.

So beteiligen Sie sich an der Wiederverwendung und der Valorisierung von Elektrik- und Elektronik-Altgeräten, die andernfalls negative Auswirkungen auf die Umwelt und die menschliche Gesundheit haben könnten.



Identnr. 1100770

Änderung und Irrtum vorbehalten.

Printed in Germany

0069

AGFEO GmbH & Co. KG

Gaswerkstr. 8

D-33647 Bielefeld

Internet: <http://www.agfeo.de>